

DYNAPAC CONCRETE EQUIPMENT

BG33/42 Glittemaskiner



VEJLEDNING OG RESERVEDELSKATALOG

BG33/42 - IS - 10518 - 5 - DA

DYNAPAC

SIKKERHEDSFORSKRIFTER

- **FOR MASKINER Udstyret med** : Elektrisk, tryklufte-, benzin- eller dieselmotor.

- **SYMBOLER** : Ordene ADVARSEL og PAS PÅ anvendt i sikkerhedsforskrifterne har følgende betydning:
ADVARSEL angiver farer eller farlige procedurer, som kan forårsage alvorlige personskader eller død, hvis ADVARSLEN ignoreres.
PAS PÅ angiver farer eller farlige procedurer, som kan forårsage personskader eller beskadigelse af udstyr, hvis ADVARSLEN ignoreres.

- **VIGTIGE REGLER FOR DERES SIKKERHED** :



ADVARSEL

De må ikke foretage ændringer på maskinen uden, at producenten på forhånd har godkendt det. Anvend kun originale dele. Hvis De foretager ændringer uden producentens forhåndsgodkendelse, er der risiko for, at personalet kan få alvorlige personskader.

- Disse sikkerhedsanbefalinger er indsamlet fra internationale sikkerhedsstandarder. De skal også være opmærksom på og overholde lokale bestemmelser. Læs forskrifterne omhyggeligt, før De anvender maskinen og opbevar dem på et sikkert sted.
- Sørg for, at skiltene, der drejer sig om brug, sikkerhed og vedligeholdelse altid er letlæselige.
- Maskinen må kun anvendes inden for de områder, der er beskrevet i det materiale, der foreligger om den. Udskift altid beskadigede dele omgående. Udskift slidte dele i rette i.

- **SIKKERHEDSUDSTYR** :



ADVARSEL

Det kan ske, at den tilladte støjgrænse på 85 dB (A) overskrides, enten på grund af maskinen og/eller det emne, den arbejder med. Hvis De gennem længere tid er udsat for kraftig støj uden høreværn, kan det forårsage varig beskadigelse af hørelsen. Hvis De gennem længere tid er udsat for vibrationer, kan det beskadige hænderne, fingrene og håndleddene. Brug ikke maskinen, hvis De føler Dem utlipas, eller De føler kramper eller smerte. Søg læge, før De igen skal arbejde med maskinen.

- Anvend altid godkendt sikkerhedsudstyr. Det følgende sikkerhedsudstyr skal anvendes af operatører samt andet personale, der opholder sig i umiddelbar nærhed af arbejdsområdet:
- Sikkerhedshjelm
- Høreværn.
- Støvmaske i støvfylde miljøer
- Beskyttelseshandsker.
- Beskyttelsessko
- Beskyttelsesbriller.

Undgå at bære løsthængende tøj for at undgå risikoen for, at tøjet bliver indfanget af maskinen. Anvend hårnet, hvis De har langt hår.

- **ARBEJDSOMRÅDET** :



ADVARSEL

Anvend ikke maskinen i eksplosive miljøer.

Lad ikke en maskine udstyret med en benzin- eller dieselmotor køre i dårligt ventilerede rum. Sådanne maskiner producerer toksiske gasser, der kan forårsage alvorlige sundhedsproblemer.

- STRØMFORSYNING:



ADVARSEL

Sorg for, at udstyret til strømforsyningen overholder de relevante sikkerhedsbestemmelser i henhold til lokale og internationale standarder.

Elektrisk maskine: Vær sikker på, at maskinen er forbundet til den spænding og frekvens, der er angivet på navnepladen. Strømforsyningskablet skal være af passende størrelse. Sørg for, at kablet og stikket i maskinen ikke er beskadigede. Sluk aldrig maskinen ved at trække stikket ud af stikkontakten. Anvend afbryderen på maskinen. Hold kablet væk fra maskinens bevægelige dele.

- Trykluftmaskine Sørg for, at trykluftslangen og slangekoblingen ikke er beskadigede. Forsøg aldrig at løsne en trykluftslange, der er under tryk. Aftbryd først lufttilførslen på kompressoren og lad derefter maskinen selv køre og afstøde slangen efter nogle sekunder.

Maskine med benzin- eller dieselmotor: Benzin har et ekstremt lavt antændelsespunkt og kan i visse situationer være eksplosivt. Hold maskinen væk fra alle varme eller gnistfremkaldende objekter og ryg ikke, når De arbejder med brændstof. Vent til maskinen har kølet af, før De fylder tanken. Undgå at spilde benzin eller diesel på jorden.

- VED START AF MASKINEN :



PAS PÅ

Lær maskinen at kende, før De starter den og vær sikker på, at maskinen ikke udviser nogen oplagte fejl. Start derefter maskinen i henhold til vejledningen og reservedelskataloget.

- UNDER DRIFT :



PAS PÅ

Andvend udelukkende maskinen til det formål, til hvilket den er bestemt. Vær sikker på, at De ved, hvordan De stopper maskinen hurtigt, hvis en nødsituation skulle opstå. Rør ikke de roterende dele under drift.

- VEDLIGEHOLDELSE



PAS PÅ

Vedligeholdelse må kun udføres af uddannet personale. Hold ikke-autoriserede personer væk fra maskinen. Udfør ikke vedligeholdelsearbejde mens maskinen bevæger sig, eller motoren kører. Brug aldrig en maskine, der er beskadiget.

- VÆR ÅRVÅGEN:



PAS PÅ

Vær altid opmærksom på, hvad De foretager Dem. Brug Deres sunde fornuft. Kør aldrig maskinen, hvis De er træt eller under indflydelse af narkotika, alkohol eller andre stoffer, der kan påvirke Deres syn, reaktionsevne, duelighed eller dømmekraft.

GENERELT

DYNAPAC BG33 og BG42 er beregnet til grov- og glitning af betongulve.

DESIGN

BG33 og BG42 pudsebrædt kan begge drives af enten en HONDA firetakts benzinmotor eller en elektrisk motor **1**. De er begge udstyret med et dødmanshåndtag **2**, der standser rotoren, så snart det udløses (elektriske modeller) eller med en sikkerhedsafbryder, som slukker for motoren, hvis operatøren mister kontrollen over styrehåndtaget **3**. Det lange arbejds håndtag kan justeres i højden.

Motorkraften overføres til rotoren, der leverer energi til bladene **4** via en snækkegearkasse **5**.

Bladene er beskyttet af en stopring **6**.

Med kontrolknappen for bladene **7** kan De foretage en nøjagtig og let justering af bladenes hældning.

BG33 og BG42 kan transporteres på arbejdsstedet ved hjælp af håndtagene **8**, de indbyggede hjul **9** eller løfteøjet **10**.

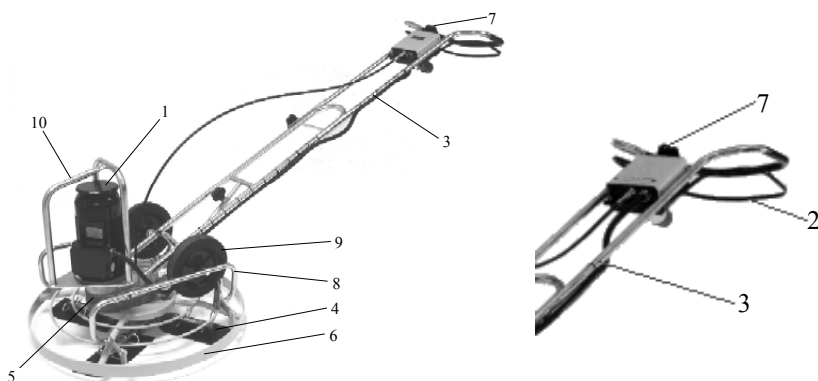

1. Motor.
2. Dødmanshåndtag.
3. Styrehåndtag.
4. Blade.
5. Gearkasse.
6. Stopring.
7. Kontrolknop.
8. Håndtag.
9. Hjul.
10. Løfteøje.

TEKNISKE DATA

	BG33G P/N 367215	BG33E P/N 770261	BG33E P/N 770259	BG42G P/N 367216	BG42E P/N 360609	BG42E P/N 770263
Arbejdsvægt Kg - (lb)	71 - (157)	77 - (170)	77 - (170)	103 - (227)	88 - (194)	88 - (194)
Rotordiameter mm - (tommer)	830 - (33)	830 - (33)	830 - (33)	1020 - (42)	1020 - (42)	1020 - (42)
Bladhastighed (omdr.pr.min.)	50Hz 60 Hz	70 till 110 -	50 till 100 60 till 120	70 till 110 -	50 till 100 -	50 till 100 60 till 120
MOTORISATION						
Maerke	HONDA	Electric	Electric	HONDA	Electric	Electric
Model	GXV160	2 speeds	2 speeds	GXV270	2 speeds	2 speeds
Nominel Effekt KW (hp)	4 (5.4)	1.35 - 2.0 (1.8) - (2.7)	1.6 - 2.4 (2.2) - (3.2)	6,3 (8.5)	1.35 - 2.0 (1.8) - (2.7)	1.6 - 2.4 (2.2) - (3.2)
(omdr.pr.min)	50Hz 60 Hz	3600 -	1420 - 2785 1710 - 3384	3600 -	1420 - 2785 -	1425 - 2820 1710 - 3384
3-phased current V - (Hz)	-	230 - (50)	400-(50/60)	-	230 - (50)	400-(50/60)
Absorbed intensity (A)	-	6.1 - 7.7	4.3 - 5.1	-	6.1 - 7.7	4.3 - 5.1
Protection index	-	IP44	IP44	-	IP44	IP44
Benzintankens kapacitet l-(gal)	2 - (0.5)	-	-	2 - (0.5)	-	-
Forbrug l/h - (gph)	0.7 - (0.125)	-	-	1.4 - (0.25)	-	-
Støjniveau målt 1 m fra motor dB(A), I henhold til ISO 6081.	91	76	76	93	77	77
Lydtrykkets størrelse	99.7	-	-	101.7	-	-
Konstateret effektiv acceleration (m/s ²) målt på styrehåndtaget, I henhold til ISO 8662-1.	3.40	3.20	3.20	3.70	3.36	3.36
DIMENSIONER						
L x B x H mm (tommer) (in)	2 550 x 870 x 950 (100 x 34 x 38)			2 655 x 1 070 x 950 (104 x 42 x 38)		

VEJLEDNING FOR DRIFT

SIKKERHEDSHENSTILLINGER

Afbryd strømforsyningen før enhver justering eller reparation på maskinen.
Stop benzinmotoren og fjern tændrøret før De foretager et eftersyn.
Fyld aldrig brændstof på, når maskinen kører, eller når motoren er varm.
Påfyld brændstof i godt ventilerede lokaler og væk fra gnister og åben ild.
Sørg for, at ventilationen er tilstrækkelig, før De starter en benzinmotormodel.
Fjern pudseskiven før et løft.
Afprøv altid sikkerhedsafbryderen og dødmandshåndtaget, før De starter.
Hold Dem væk fra de roterende dele, når maskinen kører.

FØR START

Kontroller motorolieniveauet.
Kontroller olieniveauet i gearkassen.
Vær sikker på, at de elektriske installationer er i god stand.
Sørg for, at alle bladene er på samme niveau. Juster om nødvendigt bladvinklen.

START - STOP

Start

Tag dødmandsgrebet op.
Hold knappen inde og slip dødmandsgrebet.
Knappen vil forblive inde.
Aktivere choker, hvis motor er kold.
Start motoren.
Lad den stå og varme op et par sekunder.
Tag langsomt op i dødmandsgrebet. Knappen vil udløse sig selv.
Bladene vil nu begynde at roterer.



Stop

Slip dødmandsgrebet. Motoren slukkes.
For at få motoren i tomgang:
Tag dødmandsgrebet op, hold på knappen og slip så langsomt dødmandsgrebet.
Motoren går nu i tomgang og maskinen roterer ikke.

Nødstop

Slippes dødmandsgrebet vil maskinen øjeblikkelig stoppe.

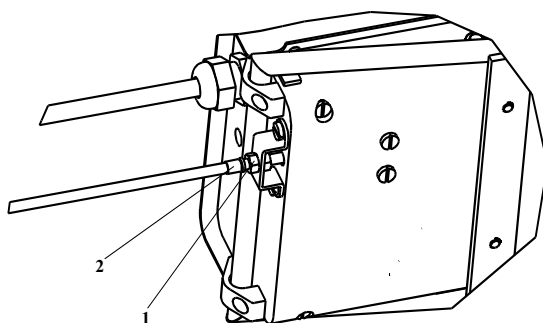

Modeller med elektrisk motor

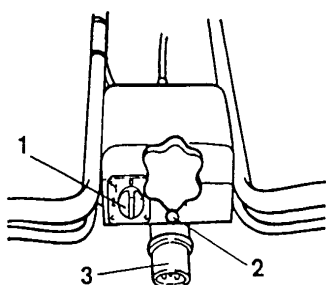

Disse modeller er udstyret med en motor med to hastigheder forbundet til gearkassen via en anordning for modsat rotation, som forhindrer enhver risiko for rotation i den forkerte retning.

Forbind strømforsyningen til stikket (3).

Vær sikker på, at net spændingen passer til motorspændingen.

Tryk den grønne knap (2) ned.

Drej omskifteren (1) til position "1" eller "2". Aktiver dødmandshåndtaget.

Hvis bladene ikke roterer, drej da omskifteren (1) over på den anden side af "0"-positionen og aktiver igen dødmandshåndtaget. STOP: Udløs dødmandshåndtaget og drej omskifteren (1) til "0"-positionen.

VEDLIGEHOLDELSE

DAGLIGT

Rens cement fra maskine, dækblade og bladarme efter hvert brug.

Kontroller olien i motoren. Påfyld den nødvendige olie for at nå op til det maksimale niveau.

Lad være med at overfylde. Se vejledningen for motoren.

Kontroller olien i reduktionsgearkassen ved at tage målepinden øverst på gearkassen ud. Påfyld den nødvendige mængde med SAE 140-160 gearolie.

Rens luftfilterets skumskærm.

Kontroller bladvinkelindstillingen for at sikre en forsvarlig drift.

Kontroller de elektriske ledninger og forbindelser.

Kontroller, at sikkerhedsafbryderen og dødmandshåndtaget fungerer korrekt.

UGENTLIGT (efter hver 50 timer)

Kontroller bladene for overdrevent slid. Vend eller udskift om nødvendigt bladene.

Skift motorolien. Se vejledningen for motoren.

Rens eller skift motorens luftfilter.

Rens den elektriske motors ventilator.

UDSKIFTNING AF BLADE

Træk fjederbøjlerne ud og vend eller udskift pudsebladene.

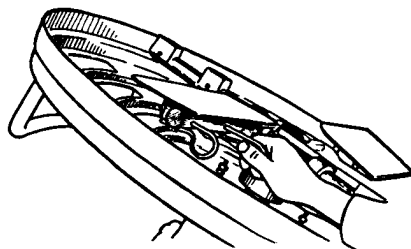

TILBEHØR

Model	Sæt bestående af 4 multi-job blade siiven sarja	Pudseplade	Sæt med 4 slibeblade	Komplet sæt bestående af 4 slibesten(grove)	Komplet sæt bestående af 4 slibesten(med.)	Komplet sæt bestående af 4 slibesten (fine)
BG33E	701364	971023	360936	361082	361083	361097
BG33G	701364	971023	360936	361082	361083	361097
BG42E	702752	702760	360937	361082	361083	361097
BG42G	702752	702760	360937	361082	361083	361097

ARBEJDSVEJLEDNING

STYREHÅNDTAGET

DEMONTERING

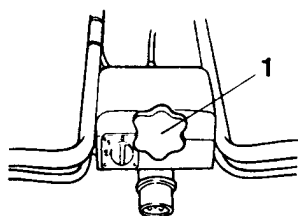

fig.1

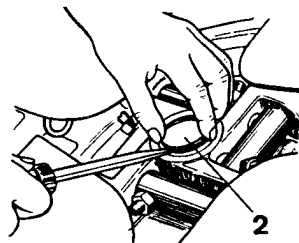

fig.2

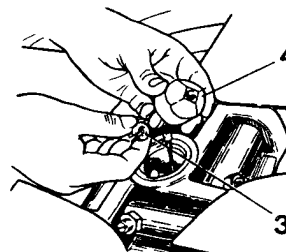

fig.3

Afbryd alle elektriske forbindelser, el-kablet, gaskablet og stop-forbindelsen. Drej kontrolknappen **1** (fig 1) mod uret, så den løsnes fra mellemstykket. Fjern fjederspændeskiven **2** (fig 2) fra centrum for bladsamlingen. Tag manchetten **3** (fig 3) af kablet og fjern keglen (**4**) fra bladsamlingen. Skru styrehåndtaget løs fra gearkassen.

SAMLING

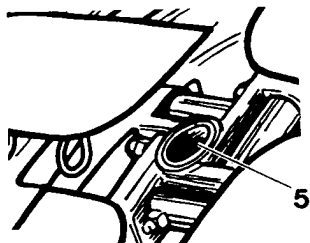

fig.4

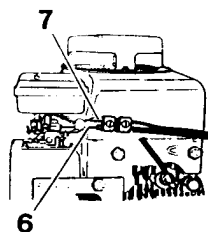

fig.5

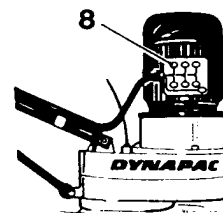

fig.6

Saml delene i modsat rækkefølge. Fyld navet **5** (fig 4) i bladsamlingen med molybdæn disulphid- fedt.

Benzinmotorer :

Forbind gaskablet **6** (fig 5) og stop-forbindelsen **7**. Se vejledningen for motoren for justering af motorhastigheden.

ELEKTRISKE MOTORER :

Forbind det elektriske kabel **8** (fig 6) til motorens klemmerække i overensstemmelse med kabeldiagrammet. Vær meget opmærksom på, at gummibeklædningen på klemmerækkens kabelindsætning og på klemmerækken er korrekt anbragt.

BENZINMOTOR

DEMONTERING

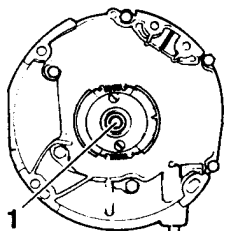

fig.7

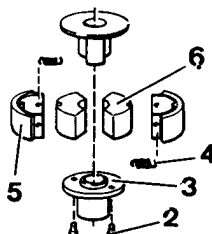

fig.8

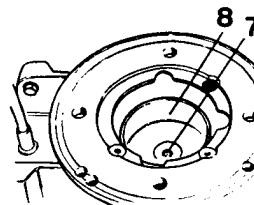

fig.9

Afbryd alle forbindelser. Fjern de fire bolte, der fastgør motoren til flangen.

Løft motoren lodret op.

Fjern boltene **1** (fig 7) fra centrum af motorens drivaksel.

Træk centrifugalkoblingen ud og fjern nøglen fra motoren.

Fjern boltene **2** (fig 8), pladen **3** og tag en af fjedrene **4** af krogen.

Fjern koblingsbelægningen **5** og centrifugalvægtene **6** fra koblingskernen.

Fjern låseringene **7** (fig 9) fra reduktionsgearets drivaksel.

Fastgør en udtrækker i de gevindskruede huller i koblingshuset **8**.

SAMLING

Anvend rensket benzin til at rense koblingsbelægningen og den overflade, den gnider imod i koblingsshuet.

Slib koblingsbelægningen ned med fint smergelslibepapir.

Koblingsbelægning og fjedre skal om nødvendigt skiftes parvist.

Saml delene i modsat rækkefølge.

Kontroller, at motorhastigheden, er ca. 2000 omdr. pr. minut.

ELEKTRISKE MOTORER

DEMONTERING

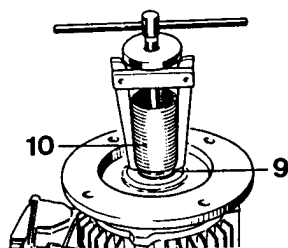

fig.10

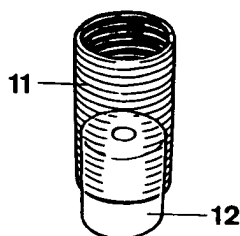

fig.11

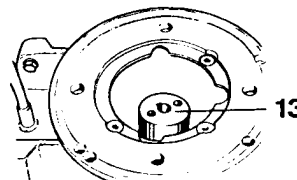

fig.12

Skru boltene **9** (fig 10) løs og anvend en udtrækker til at trække manchetten **10**, med det modsatte rotationsfri hjul, tilbage fra motorens drivaksel.

Undersøg fjederen **11** (fig 11) og lad være med at fjerne den fra manchetten **12**, hvis den er i god stand.

Frigør fjederen ved at drive manchetten ud af den.

Anvend en udtrækker til at trække manchetten **13** (fig 12) tilbage.

SAMLING

Saml i modsat rækkefølge.

BLADSAMLING

DEMONTERING

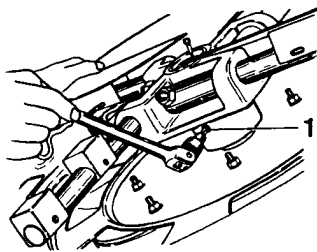

fig.13

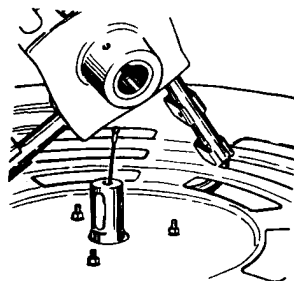

fig.14

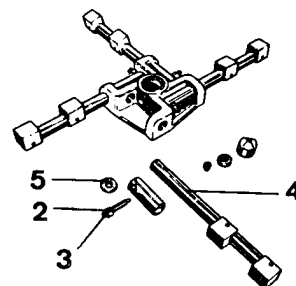

fig.15

Afbryd kontrolkablet og keglens. Fjern bladene.

Fjern bolten **1** (fig 13/14) og træk hele bladsamlingen ud, anvend en aftrækker eller et brækjern.

Skru låsemøtrikkerne **2** (fig 15) og justeringsskruen **3** af.

Fjern bladarmen **4** fra bladsamlingen.

Udskift om nødvendigt pakningerne **5**.

SAMLING

Kontroller, at keglens fire flader ikke er slidte eller nubrede af at gnide mod justeringsskruerne.

Kontroller, at gevindene på justeringsskruerne og låsemøtrikkerne ikke er beskadigede og at justeringsskruernes kontaktflader med keglens ikke er uens slidte.

Dyp pakningerne i olie før samling og smør alle delene med fedt.

Saml delene i modsat rækkefølge.

Juster med justeringsskruerne de fire bladarme, så de får den samme hældningsvinkel.

Stram låsemøtrikkerne.

BLADVINKELKONTROL

DEMONTERING

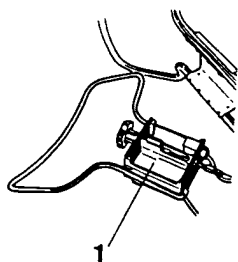

fig.16

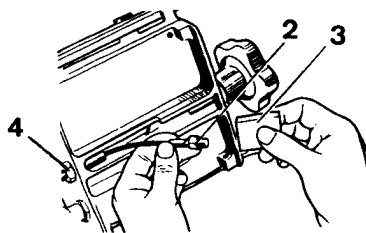

fig.17

Skru kontrolboksen **1** (fig 16) løs fra styrehåndtaget.

Kobl adaptoren **2** (fig 17) fra mellemstykket.

Fjern justeringsskruen **4** fra kontrolboksen og fjern hele kontrolkablet.

SAMLING

Saml delene i modsat rækkefølge.

REDUKTIONSGEARKASSE

DEMONTERING

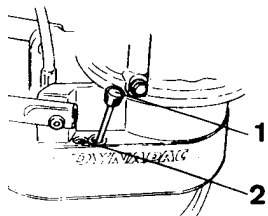

fig.18

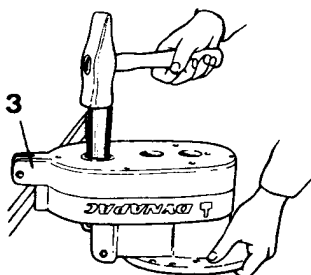

fig.9

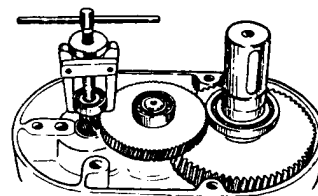

fig.20

Fjern målepinden **1** (fig 18)

Vend bunden i vejret på gearkassen og hæld olien i en passende beholder.

Skru boltene **2** af. Fjern reduktionsgearkassen fra stopringen.

Fastspænd halvdelen af reduktionsgearkassen i en skruestik for at undgå at beskadige beklædningsoverfladen, når De hamrer reduktionsgearret fra hinanden (fig 19).

Hamr forsigtigt på akserne, så halvdelen skilles ad, og slå derefter på øskenet **3**.

Skil alle reduktionsgearkassens dele ad, brug om nødvendigt en aftrækker.

SAMLING

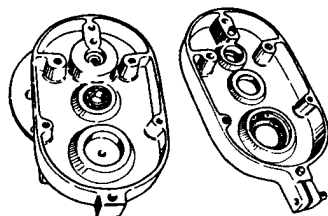

fig.21

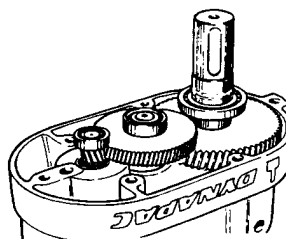

fig.22

Anvend et opløsningsmiddel til at rense alle tætningsoverflader på reduktionsgearkassen, så der ikke er noget gammelt fyldemasse tilbage.

Skrab ikke i overfladen på en måde, så den bliver beskadiget.

Kontroller, at ingen kuglelejer eller tandhjul er defekte.

Kontroller alle tætninger og tætningsoverflader på indgangs- og drivakslers. Akslerne kan slibes ned med meget fint smergelslibepapir sådan, at ridser og grater, som kan forårsage olieudslip, forsvinder.

Saml delene i modsat rækkefølge.

Anvend Loctite 515 eller 574 på alle tætningsoverflader for at undgå enhver risiko for olieudslip.

Fyld reduktionsgearkassen med reduktionsgearolie (SAE 140 - 160).

KABELDIAGRAM

Kabeldiagram 230V-3-50Hz.
400V-3-50/60Hz.

